



# Холодильник

## Модель

**RN-173NR**

**RN-174NB**



**DAEWOO**   
ELECTRONICS

**ПРЕДУПРЕЖДЕНИЕ О БЕЗОПАСНОСТИ (только для моделей с хладагентом R-600a)**

В данном устройстве содержится некоторое количество изобутана (R600a) в качестве хладагента. Этот природный газ имеет высокий уровень совместимости с окружающей средой, но при этом является горючим. При транспортировке и установке устройства уделяйте особое внимание тому, чтобы не повредить элементы контура хладагента.

При утечке хладагента из трубок может произойти возгорание, или может быть получена травма глаз. При обнаружении утечек устраните все источники открытого огня или искр и в течение нескольких минут проветривайте помещение, где установлено устройство.

Во избежание образования горючей воздушно-газовой смеси при утечке в контуре хладагента размер комнаты для установки устройства следует подбирать с учетом количества используемого хладагента. Размер комнаты должен обеспечивать не менее 1 м<sup>3</sup> на каждые 8 г хладагента R-600a, находящегося внутри устройства. Количество хладагента указано на идентификационной шильде на внутренней стороне устройства.

**НИКОГДА НЕ ВКЛЮЧАЙТЕ УСТРОЙСТВО, ИМЕЮЩЕЕ ПРИЗНАКИ ПОВРЕЖДЕНИЯ.** В случае сомнений свяжитесь с дилерским центром.

**Соответствует RoHS (Директива 2011/65/EU)**

Данное устройство безопасно для окружающей среды и устойчивого развития, не содержит Pb, Cd, Cr+6, Hg, PBB и PBDE, в соответствии с ограничениями данной Директивы.

**Утилизация электрического и электронного оборудования**

Данный символ на изделии, его комплектующих или упаковке означает, что данное изделие подлежит обязательной утилизации. Пожалуйста, сдайте отработавшее изделие в пункт приема электрического и электронного оборудования для переработки. В некоторых странах, в т.ч.



странах ЕС, разработаны специальные схемы сбора единиц отработавшего электрического и электронного оборудования. Соблюдая правила утилизации этого оборудования, Вы внесете свой вклад в сохранение окружающей среды и здоровья человечества. Вторичная переработка материалов сохраняет природные ресурсы. Поэтому, пожалуйста, не выбрасывайте отработавшее оборудование вместе с бытовыми отходами. Более подробную информацию о вторичной переработке оборудования Вы можете получить в местном сервисе по переработке отходов или в торговой точке, где Вы приобрели данное изделие.

Благодарим Вас за приобретение холодильника! Перед эксплуатацией внимательно ознакомьтесь с руководством пользователя и сохраните его для обращения в дальнейшем. Мы надеемся, что наш продукт будет соответствовать всем Вашим требованиям и прослужит Вам долгое время.

Холодильник предназначен для кратковременного хранения пищевых продуктов в домашних условиях путём их искусственного охлаждения.

## ПРЕДУПРЕЖДЕНИЕ/МЕРЫ БЕЗОПАСНОСТИ

Во избежание риска получения травмы, материального ущерба или неправильного использования устройства убедитесь в соблюдении следующих правил безопасности. (После прочтения, пожалуйста, храните данную инструкцию для пользователя в надежном месте для обращения к ней в случае необходимости). Не забудьте передать ее следующему владельцу вместе с устройством.

 <b>Внимание</b>	Обозначает наличие опасности смерти или серьезных травм
 <b>Предупреждение</b>	Обозначает наличие риска травмы или материального ущерба



### Внимание

**Не включайте несколько устройств в одну розетку питания.**

- Это может привести к перегреву и риску возникновения пожара.

**Держите вилку шнура питания подальше от задней стенки холодильника/морозильной камеры.**

- Поврежденная вилка шнура питания может вызвать пожар из-за перегрева.

**Держите вилку шнура питания подальше от задней стенки холодильника/морозильной камеры.**

- Поврежденная вилка шнура питания может вызвать пожар из-за перегрева.

**Не разбрызгивайте воду внутри или снаружи холодильника/морозильной камеры.**

- Существует опасность взрыва или пожара.

**Не изгибайте шнур питания слишком сильно и не помещайте на него тяжелые предметы.**

- Это приводит к риску пожара. При повреждении шнура питания необходимо срочно заменить его силами производителя, его сервисной службы или квалифицированного специалиста соответствующего профиля.

**Не вставляйте вилку шнура питания мокрыми руками.**

- Вы можете получить удар электрическим током.

**Не ставьте емкости с водой на устройство.**

- При попадании воды на электрические части она может вызвать пожар или поражение электрическим током.

**Не устанавливайте холодильник/морозильную камеру во влажном месте, где на устройство может попасть вода.**

- Неправильная изоляция электрических частей может привести к поражению электрическим током или пожару.

**Не храните в холодильнике летучие или горючие вещества.**

- Хранение бензола, растворителей, спирта, эфира, сжиженный газ и прочих подобных веществ может вызвать взрыв.

**Не пытайтесь разбирать, ремонтировать или вносить изменения в устройство.**

- Это может вызвать пожар или неправильную работу устройства, что приведет к травмам.

**Перед заменой внутреннего освещения холодильника выньте вилку из розетки питания.**

- В противном случае существует риск поражения электрическим током.
- Замену шнура питания или другой ремонт должна выполнять только сервисная служба. Неправильная установка или ремонт могут подвергнуть пользователя серьезному риску.

**Убедитесь, что устройство заземлено.**

- В противном случае возможен материальный ущерб и поражение электрическим током.

**Утилизировать холодильник/морозильную камеру следует только после снятия двери или уплотнителей.**

- Таким образом вы исключите вероятность того, что дети окажутся запертыми внутри.

**Не загораживайте вентиляционные отверстия в корпусе устройства или внутри него.**

**Не используйте для ускорения размораживания механические или другие устройства, кроме рекомендованных производителем.**

**Не допускайте повреждений контура хладагента.**

**Не используйте электрические приборы внутри устройства и в отсеках для хранения продуктов, если это не рекомендовано производителем.**

**Предупреждение**

**Не храните в устройстве слишком большое количество продуктов.**

- При открывании дверцы предметы могут выпасть и стать причиной травмы или причинения ущерба.

**Не помещайте бутылки или любые другие стеклянные емкости в морозильное отделение.**

- Контейнер может разбиться и стать причиной травмы.

**Не вставляйте вилку питания в розетку, если она болтается.**

- Это может привести к поражению электрическим током или пожару.

**Не отключайте устройство, вытягивая вилку за шнур.**

- Вы можете повредить провод, что вызовет короткое замыкание.

**Не храните предметы на устройстве.**

- При открывании или закрывании дверцы предметы могут упасть и стать причиной травмы или материального ущерба.

**Не храните в холодильнике лекарственные средства, научные образцы или другие чувствительные к температуре вещества.**

- Не следует хранить в холодильнике продукты, которые требуют строгого температурного контроля.

**Не позволяйте детям повисать на дверце холодильника. Не прикасайтесь к любым контейнерам с продуктами в морозильном отделении мокрыми руками.**

- Это может вызвать обморожение.

**Очистите контакты вилки от любых посторонних фрагментов.**

- В противном случае существует риск пожара.

**Не помещайте руку под холодильник.**

- Острые края могут стать причиной травмы.

**После отключения устройства от сети подождите, по меньшей мере, пять минут, прежде чем снова включать его в розетку.**

**Если устройство долгое время не используется, выньте вилку из розетки питания.**

- Любое повреждение или износ изоляции может вызвать пожар.

**Не позволяйте детям трогать или играть с элементами управления на передней панели устройства.**

- Не позволяйте детям играть с данным устройством.

- Не наступайте и не опирайтесь на панели корпуса, выдвигающиеся части, дверцы и т.п.

- Ремонт и обслуживание устройства должны выполняться только квалифицированным техником. Неправильный ремонт неквалифицированным лицом несет потенциальную угрозу, которая может привести к критическим последствиям для пользователя устройства.

- Никогда не употребляйте сразу кубики льда или фруктовый лед из морозильной камеры. (Низкая температура может вызвать обморожение.)

**Предупреждение**

Хладагент, используемый в холодильнике/морозильной камере, а также газ и изоляционный материал требуют специальных процедур утилизации. Перед утилизацией убедитесь, что ни одна из трубок в задней части устройства не повреждена.

## УСТАНОВКА

### УСТАНОВКА ХОЛОДИЛЬНИКА

**1. Обеспечьте достаточное пространство и установите холодильник на надежный, ровный пол.**

- Если устройство будет стоять не горизонтально, это может вызвать необычный шум и плохое охлаждение.

**2. Очистка холодильной/морозильной камеры.**

- Протрите внутренние и внешние части устройства влажной тканью.

**3. Подключите холодильник к розетке, которая будет использоваться только для этого устройства.**

- Устройство должно быть правильно заземлено

**4. Положите продукты в холодильную/морозильную камеру.**

- Рекомендуется дать устройству поработать 3-4 часа для охлаждения, прежде чем укладывать в него продукты.

**5. Оставьте достаточное пространство между холодильником и стеной.**

- Сбоку: не менее 6 см, Сверху: не менее 30 см, Сзади: не менее 20 см.

- Холодильник может работать хуже и потреблять больше энергии, если пространство будет недостаточным.

**6. Доступ к электрической вилке должен быть возможен без необходимости передвигать устройство.**

**7. При температуре окружающего воздуха ниже 10°C невозможно достичь оптимальной производительности холодильника.**

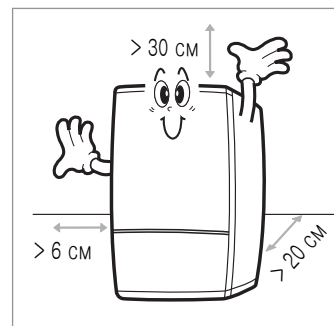

R-2

**Внимание**

Используйте только заземленную розетку, выделенную только для этого устройства:

- Если используется розетка с контактом заземления, не требуется предоставлять дополнительное подключение для заземления.

При использовании незаземленной розетки:

- Соедините провод заземления со стальной пластиной и заглубите ее в землю на глубину не менее 25 см.

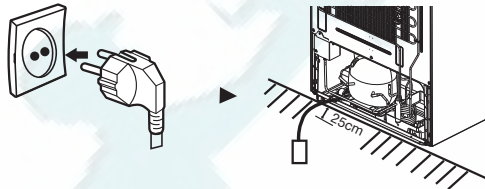

## Выравнивание

Если передняя часть устройства немного выше, чем задняя, дверь будет закрываться и открываться с меньшим усилием.

### 1. Устройство наклонено влево.

Поворачивайте левую настраиваемую ножку в направлении стрелки до горизонтальности устройства.

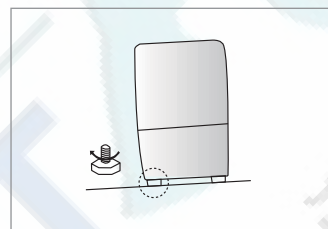

### 2. Устройство наклонено вправо.

Поворачивайте правую настраиваемую ножку в направлении стрелки до горизонтальности устройства.

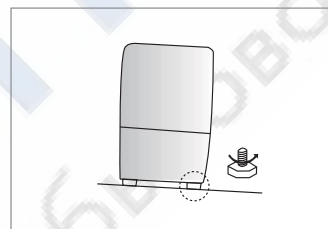



## Подготовка холодильника к работе

Для подготовки вашего устройства к работе и для проверки правильности его работы выполните следующие шаги:

1. Установите на свои места все полки и отсеки, снятые на время транспортировки.
2. Протрите холодильную/морозильную камеру и все аксессуары, чтобы удалить пыль, скопившуюся при упаковке и транспортировке.
3. Убедитесь, что при открывании двери включается подсветка камеры холодильника.
4. Установите регулятор температуры в самое холодное положение и оставьте холодильник работать в течение одного часа. В морозильной камере должно стать холодно, а мотор должен работать плавно, с мягким урчанием, без посторонних шумов. Работа вашего холодильника обеспечивается включением и выключением компрессора для поддержания внутри требуемой температуры. Новый компрессор должен проработать некоторое время (до пяти месяцев) для достижения оптимального состояния. В течение этого времени он может издавать некоторый шум. Это вполне нормально и не считается неисправностью.
5. Когда холодильник достаточно остынет, поместите в него продукты. Для достижения правильной температуры потребуется несколько часов работы холодильника.  
Если устройство работает неправильно, проверьте параметры электрической сети. Если проблема сохранится, свяжитесь с продавцом.
6. Перед подключением устройства к сети рекомендуется дать ему постоять 2 часа.
7. Иногда при первом подключении устройство может издавать шипящий звук. Не беспокойтесь, циркуляция газа скоро нормализуется.

## СЕ

Данное устройство разрабатывается, производится и продается в соответствии с директивами ЕЕС 2006/95/СЕ, 2004/108/СЕ и 96/57

Просим вас внимательно прочитать данное руководство, чтобы максимально эффективно использовать устройство. Храните руководство в надежном месте для будущего обращения к нему. Чертежи, которые упоминаются в тексте ниже, размещены на вкладке в конце руководства.

## Информация о товаре

- Данное устройство предназначено только для домашнего использования.
- Морозильная камера (4 звезды) может использоваться в следующих целях:
  - для заморозки свежих или приготовленных продуктов;
  - для хранения глубоко замороженных и замороженных продуктов;
  - для приготовления кубиков льда.
- Холодильное отделение используется в следующих целях:
  - для хранения свежих продуктов;
  - для охлаждения напитков.
- Разморозка холодильного и морозильного отделений выполняется автоматически.
- Электронная панель управления или регулятор позволяют устанавливать требуемую температуру холодильного отделения.

## Перед подключением к сети питания

1. После доставки устройства подождите 2 часа, прежде чем подключать его к сети питания, в противном случае возможны сбои в работе.
2. На задней стенке холодильного отделения находится заводская табличка с указанием напряжения питания, типа используемого хладагента и другой технической информации.
3. Необходимо обеспечить удобный доступ к розетке, она не должна быть расположена за устройством.
4. Электрические подключения необходимо выполнять в соответствии с местными нормативными требованиями. Устройство нужно заземлить в соответствии с законодательными требованиями (или подключить через правильно заземленную вилку и розетку). Производитель не несет никакой ответственности за травмы людей и животных или повреждение имущества в случае несоблюдения данного требования.
5. Контур питания, к которому подключается устройство, должен защищаться предохранителем на 10 А или более.
6. В случае несовместимости розетки и вилки необходимо пригласить квалифицированного электрика для замены розетки
7. При повреждении шнура питания необходимо заменить его силами производителя, его сервисной службы или квалифицированного специалиста соответствующего профиля
8. Не используйте удлинители, разветвители и т.п

R-4

## Описание вашего холодильника

### 1. Название элемента

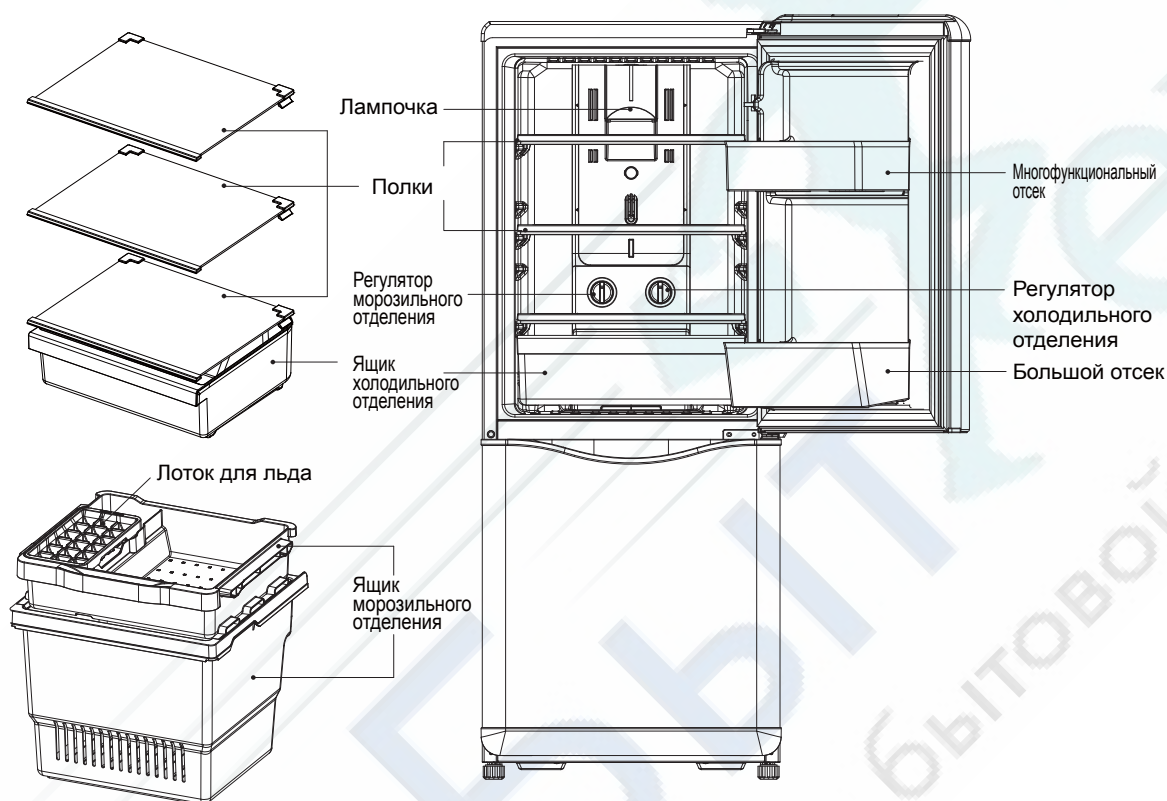

### 2. Функция

- ▶ Полки: Используются для хранения охлажденных продуктов
- ▶ Ящик холодильного отделения: Используйте этот ящик для долгосрочного хранения продуктов.
- ▶ Ящик морозильного отделения: Используйте этот ящик для приготовления льда и хранения замороженных продуктов.
- ▶ Многофункциональный отсек: Используйте этот отсек для хранения продуктов в низких бутылках, пакетированных напитков и т.п.
- ▶ Большой отсек: Используйте этот отсек для хранения продуктов в высоких бутылках, а также напитков, воды и т.п.

Внешний вид устройства может отличаться от изображения на упаковке и в данном руководстве.

## Отключение

**ПРИМЕЧАНИЕ:** Отключение от электрической сети: извлеките вилку из розетки или (если применимо) отключите двухконтурный прерыватель, расположенный в цепи розетки.

## Защита окружающей среды

- Упаковка устройства может быть полностью повторно переработана, что подтверждается символом повторной переработки. Соблюдайте местные требования по утилизации.
- Устройство изготовлено из материалов, пригодных к повторному использованию.
- Когда вы решите утилизировать данное устройство, в первую очередь, отсоедините кабель от сети питания.
- Затем перережьте шнур питания и утилизируйте устройство в соответствии с местным законодательством.
- Данный товар не содержит фреон (в качестве хладагента используется R-600a)

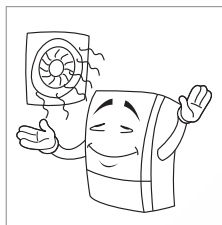

Помещение должно быть сухим и хорошо вентилируемым.

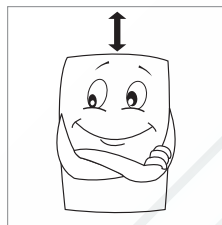

Оставьте над устройством пространство не менее 30 см для вентиляции.

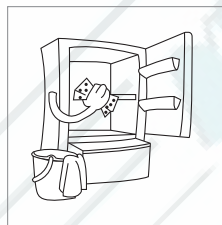

Протрите внутренние поверхности влажной тканью.

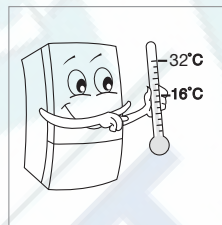

Оптимальная температура помещения от +16°C до 32°C.

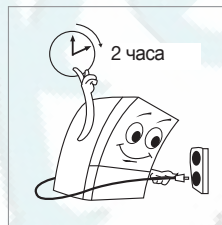

Подождите 2 часа, прежде чем подключать устройство к сети питания.

### Важно

1. Устройство было тщательно проверено перед упаковкой, но перед установкой следует убедиться в отсутствии повреждений устройства и правильном закрывании дверей.
2. Инструкции по установке (следующие 8 рисунков)
3. Следите, чтобы потенциально опасные упаковочные материалы (например, пластиковые пакеты) не попадали к детям, чтобы избежать риска удушья.

## Общие рекомендации

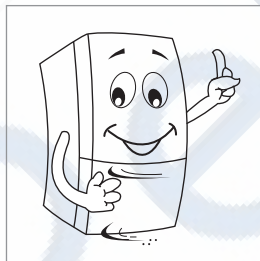

Убедитесь в отсутствии повреждений устройства и правильном закрывании дверей.



Не устанавливайте рядом с источниками нагрева.

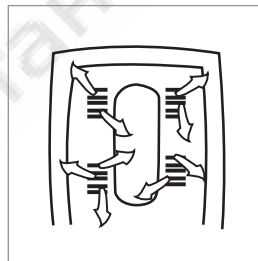

Не закрывайте вентиляционные отверстия. Не допускайте чрезмерного заполнения.

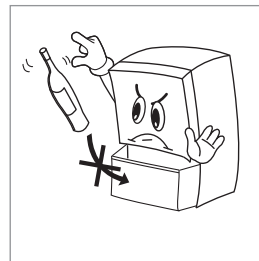

Не помещайте в морозильное отделение стеклянные бутылки, поскольку они могут лопнуть.

R-6





Кубики льда и фруктовый лед, только что извлеченные из морозильного отделения, слишком холодные для употребления. Они могут привести к обморожениям.

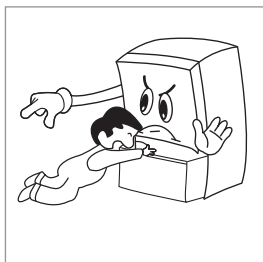

Не позволяйте детям играть или прятаться в холодильнике, поскольку они могут оказаться запертыми внутри и задохнуться.

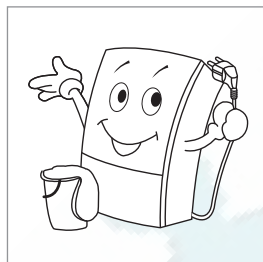

Обязательно отсоединяйте устройство от сети питания перед очисткой или обслуживанием.

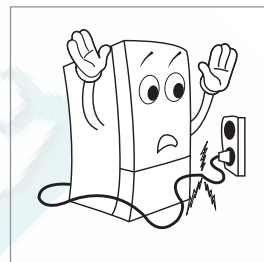

Во избежание опасности поврежденный шнур питания необходимо заменить силами производителя, его сервисной службы или квалифицированного специалиста соответствующего профиля.

## Следите за температурой окружающего воздуха

Данный холодильник рассчитан на работу при температурах окружающего воздуха, соответствующих его категории, которая указана на идентификационной табличке.

Климатическая категория	Диапазон температур окружающего воздуха, от ... до
SN	+10°C ... +32°C
N	+16°C ... +32°C
ST	+16°C ... +38°C
T	+16°C ... +43°C

### ПРИМЕЧАНИЕ

На внутреннюю температуру могут влиять такие факторы, как место установки холодильника, внешняя температура и частота открывания дверцы.

## Использование холодильного и морозильного отделений

Подключите шнур питания к розетке (не ранее, чем через 2 часа после доставки устройства — см. раздел «Перед подключением к сети питания»). Продукты можно помещать в холодильник через 3-4 часа, когда температура внутри понизится.

- При открывании дверцы включается освещение отделения.
- Компрессор включается и начинает процесс охлаждения.

### [РЕГУЛЯТОР ТЕМПЕРАТУРЫ ХОЛОДИЛЬНОГО ОТДЕЛЕНИЯ]

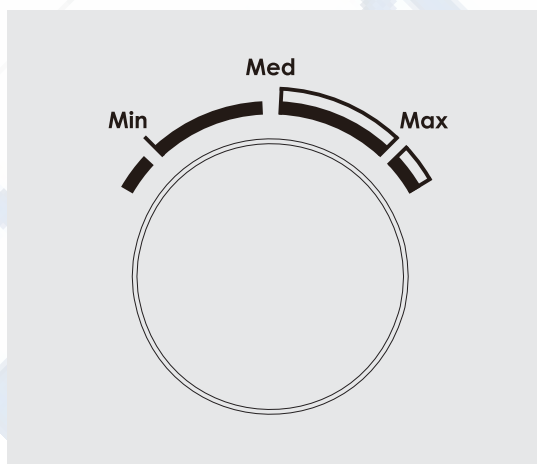

**Min** - теплее, чем «Среднее» положение (примерно 6°C)

**Med** - подходит для хранения свежих продуктов при температуре окружающего воздуха от 16°C до 32°C (примерно 3°C). Для обычного использования.

**Max** - холоднее, чем «Среднее» положение (примерно 1°C)

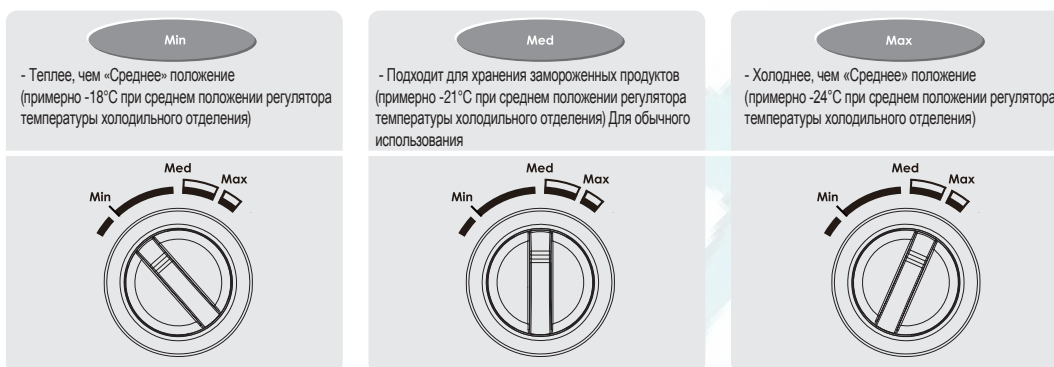
**[Регулятор температуры морозильного отделения]**

Функция заморозки может работать хуже, когда температура окружающего воздуха опускается ниже 5 градусов. Рекомендуется переместить устройство в другое помещение. Температура в холодильном отделении может изменяться от количества продуктов, места установки и тп.

**Рекомендации по заморозке и хранению**

1. Соблюдайте сроки хранения, указанные производителем замороженного продукта. Убедитесь, что упаковка продукта не повреждена.
2. Для экономии электричества: сократить количество открываний двери можно, если хранить одинаковые продукты рядом.
3. Продукты, пригодные для заморозки: мясо, птица, свежая рыба, овощи, фрукты, молочные продукты, хлеб, выпечка, готовые блюда.
4. Продукты, не пригодные для заморозки: салат, редиска, виноград, целые яблоки и груши, жирное мясо.
5. При самостоятельной заморозке продуктов упакуйте их удобными порциями. Для правильной заморозки не превышайте указанное рекомендованное количество:
  - фрукты и овощи: не более 1 кг;
  - мясо: не более 2,5 кг.
6. Вымойте овощи, нарежьте и бланшируйте. (2–3 минуты в кипящей воде, затем быстрое охлаждение холодной водой. При использовании пароварки или микроволновой печи следуйте инструкциям к вашему устройству).
7. Следите, чтобы упаковки были сухими, иначе они примерзнут друг к другу.
8. Замораживайте свежие продукты отдельно от уже замороженных.
9. Перед заморозкой свежие продукты и бланшированные овощи не следует солить или приправлять специями. Другие виды продуктов допускаются слегка посолить или приправить. При заморозке может изменяться интенсивность вкуса некоторых специй.
10. Используйте материалы или контейнеры, специально предназначенные для заморозки, чтобы избежать потери качества.
11. Подпишите упаковку, указав содержимое и дату заморозки. Не превышайте рекомендуемых сроков хранения, чтобы избежать потери качества.
12. Не замораживайте бутылки или банки с газированными напитками, поскольку они могут лопнуть.
13. Извлекайте для разморозки только необходимое количество продуктов. Как можно быстрее после разморозки начинайте их готовить.

**При покупке замороженных продуктов**

1. Убедитесь, что упаковка не повреждена (повреждение может привести к порче продуктов).
2. Оставляйте покупку замороженных продуктов на последний момент перед выходом из магазина и перевозите их в сумках с термоизоляцией.
3. Поместите продукты в морозильную камеру как можно быстрее.
4. Не замораживайте повторно частично оттаявшие продукты. Такие продукты нужно употребить в течение 24 часов.
5. Соблюдайте сроки и условия хранения, указанные на упаковке продуктов

## Очистка

1. Обязательно отключите устройство от сети питания.
2. Не используйте абразивные средства. Выполняйте регулярную очистку губкой, смоченной в теплой воде. Допускается использование чистящего средства с нейтральной кислотностью. Протрите и просушите с помощью мягкой ткани.
3. Протрите внешние поверхности мягкой влажной тканью.
4. Регулярно очищайте переднюю решетку и радиатор на задней части устройства с помощью пылесоса или щетки.

## При длительном неиспользовании

1. Извлеките продукты из холодильного и морозильного отделения.
2. Отсоедините устройство от сети питания.
3. Протрите и высушите оба отделения.
4. Оставьте двери открытыми, чтобы избежать образования неприятного запаха.

## Послепродажное обслуживание

Прежде, чем обратиться в сервисную службу для послепродажного обслуживания:

1. Постарайтесь решить проблему (см. раздел «Рекомендации по устранению проблем»).
2. Повторно включите устройство, чтобы понять, повторится ли проблема. Если проблема сохранится, отключите устройство и попробуйте включить снова через один час.
3. Если проблема сохранится и в этом случае, обратитесь в нашу сервисную службу и сообщите:
  - характер возникшей проблемы;
  - модель вашего устройства;
  - ваш точный адрес и номер телефона с кодом региона.

**ПРИМЕЧАНИЕ:** Работы по изменению направления открывания двери, выполняемые нашей сервисной службой, не включаются в условия гарантии.

## Рекомендации по устранению проблем

1. Устройство не работает. Проверьте:
  - наличие питания в сети;
  - правильное подключение к розетке;
  - (если применимо) состояние двухконтурного прерывателя цепи;
  - отсутствие повреждений шнура питания;
  - правильную установку регулятора температуры.
2. Температура в отделениях недостаточно низкая. Проверьте следующее:
  - плотность закрывания дверей;
  - отсутствие рядом источников нагрева;
  - правильную установку регулятора температуры холодильного/морозильного отделения;
  - отсутствие помех циркуляции воздуха.
3. Температура в холодильном отделении слишком низкая. Проверьте:
  - правильную установку регулятора температуры.
4. Внутренняя подсветка не работает. Выполните проверки из пункта 1, а затем:
  - отсоедините устройство от сети питания;
  - проверьте и замените при необходимости лампу подсветки (обычная лампа не более 15 Вт, или светодиодная лампа не более 1,2 Вт);
  - для замены лампы снимите защитное стекло лампы, потянув его верхнюю часть вперед;
  - выньте лампу и установите на ее место новую;
  - установите на место защитное стекло.

## Вопросы и ответы

Вопрос: Почему мой холодильник плохо охлаждает?

Ответ: -Убедитесь, что регулятор температуры не установлен на слабое охлаждение;  
-Убедитесь, что холодильник не подвергается воздействию прямых солнечных лучей или других источников нагрева, например, радиаторов. Холодильник лучше всего работает при температуре окружающего воздуха в диапазоне от 16°C до 32°C.  
-Убедитесь, что между холодильником и стеной за холодильником оставлено достаточное пространство (не менее 10 см).

Вопрос: Почему замерзает еда в холодильном отделении?

Ответ: -Убедитесь, что регулятор температуры не установлен на сильное охлаждение  
-Убедитесь, что температура окружающего воздуха выше 5°C.  
-Продукты могут замерзать при температуре окружающего воздуха ниже 5°C.  
-Убедитесь, что рядом с отверстиями для выхода холодного воздуха не расположены продукты с высоким содержанием влаги. Такие продукты следует хранить ближе к передней части холодильника.

Вопрос: Почему холодильник производит шум?

Ответ: -Убедитесь, что холодильник стоит на горизонтальной, ровной поверхности;  
-Убедитесь, что между холодильником и стеной за холодильником оставлено достаточное пространство (не менее 10 см);  
-Убедитесь, что к холодильнику не прислоняются никакие предметы.

Вопрос: Почему из моего холодильника исходит сильный запах?

Ответ: -Убедитесь, что все продукты закрыты или завернуты;  
-Регулярно выполняйте очистку всех отсеков и полок (с помощью влажной ткани). Если запах впитается в их поверхность, от него будет сложно избавиться;  
-Следите, чтобы продукты не хранились слишком долго.

Вопрос: Почему передняя и задняя стенки холодильника теплые на ощупь?

Ответ: -Трубки охладительного контура, предназначенные для отвода тепла, размещаются в закрытых отсеках корпуса холодильника, чтобы избежать конденсации влаги на них.

Вопрос: Почему дверцы закипают при открывании?

Ответ: -Обычно такое происходит, если попытаться открыть дверцу сразу после ее закрывания. При попадании внутрь теплого воздуха, давление в отделении повышается. В таких случаях желательно подождать около минуты перед повторным открыванием

Вопрос: Почему раздается такой звук, как будто из холодильника течет вода?

Ответ: -При запуске и остановке компрессора хладагент, выводящий тепло по трубкам начинает движение по контуру охлаждения и может издавать подобные звуки.

Вопрос: Почему появляются капли воды на задней стенке холодильника?

Ответ: -Холодильник имеет функцию автоматической разморозки.  
Оттаившая вода стекает в испарительный поддон, расположенный в задней части холодильника. При работе компрессора создается тепло, от которого эта вода испаряется.  
В результате этого процесса на задней стенке холодильника могут появляться капли воды или иней.

Вопрос: Почему холодильник жужжит или гудит?

Ответ: -Это нормальный звук работы компрессора и вентиляторов циркуляции воздуха.  
Звук будет более заметным, если холодильник расположен на неровной поверхности.

Вопрос: Почему скапливается роса на стенках холодильного и морозильного отделения?

Ответ: -Роса или иней могут появляться по следующим причинам:  
-Слишком высокая температура окружающего воздуха;  
-Дверцы оставались открытыми слишком долго;  
-В холодильнике хранятся незакрытые и незавернутые продукты с высоким содержанием влаги.

Вопрос: Почему появляется роса на крышке лампы внутренней подсветки?

Ответ: -Лампа подсветки излучает при работе тепло, поэтому при открывании дверцы появление разницы температур может привести к появлению росы.



## Общие рекомендации

- Соблюдайте рекомендации по сроку хранения и использования продуктов, указанные на их упаковках.
- Храните продукты закрытыми, чтобы сохранить их влажность и избежать смешивания запахов. Лучше всего использовать пластиковые пакеты, алюминиевую фольгу и полиэтиленовую пленку.
- При покупке продуктов последними выбирайте охлажденные и замороженные товары, их транспортировку осуществляйте в термоизолирующей сумке, а по прибытии домой как можно быстрее перекладывайте их в холодильник.
- Старайтесь избегать ненужных или слишком длительных открываний дверей
- Горячие или теплые продукты оставляйте для остывания в закрытых контейнерах, прежде чем помещать их в холодильник. Размещение горячих продуктов в холодильнике снижает эффективность его работы.
- Не используйте устройство для хранения ядовитых, горючих или опасных веществ, оно разработано только для хранения съедобных продуктов.
- Упаковывайте и храните готовые блюда и свежие продукты отдельно.
- Упаковывайте сырое или размораживаемое мясо и птицу в полиэтиленовую пленку или фольгу, и храните их ниже готовых блюд и молочных продуктов, чтобы избежать попадания на другие продукты оттаявшей жидкости.
- Упаковывайте сыры в жиронепроницаемую бумагу, а затем в герметичные полиэтиленовые пакеты. Перед употреблением их рекомендуется нагревать до комнатной температуры
- Перекладывайте остатки консервированных продуктов в закрытые контейнеры для хранения, прежде чем помещать их в холодильное отделение.
- Размещайте еду в холодильном отделении так, чтобы холодный воздух мог свободно циркулировать.
- Используйте различные зоны хранения в холодильном отделении для размещения различных продуктов.
- Обычно допустимым считается долгосрочное хранение продуктов в морозильном отделении в течение трех месяцев, но следует соблюдать указания производителя, если на товаре указано иное.
- Не помещайте в морозильное отделение бутылки с жидкостью или запечатанные газированные напитки, поскольку они могут лопнуть.
- Не следует давать детям фруктовый и обычный лед, только что извлеченный из морозильного отделения. Его низкая температура может привести к обморожению губ.
- Храните мороженое ближе к передней части холодильника и извлекайте его из морозильного отделения за 15-30 минут перед подачей.
- Следите, чтобы все продукты, помещаемые в морозильную камеру, были подписаны с указанием даты заморозки
- Подтаявшие продукты следует приготовить и съесть не позднее 24 часов или приготовить и заморозить в готовом виде.
- Если устройство не имеет функции защиты от инея, выполняйте разморозку морозильного отделения при скоплении льда толщиной 3-5 мм. Толстый слой льда снижает энергоэффективность устройства.

## Информация об упаковке устройства

Все материалы безопасны для окружающей среды! Их можно выбрасывать или сжигать без риска создать опасность!

О материалах: Пластмассы могут перерабатываться повторно. Они имеют следующие обозначения:

**PE:** полиэтилен. Используется, например, для внешней упаковки и пакетов с внутренними элементами.

**PS:** полистироловая пена. Используется, например, для прокладок и не содержит фреона.

Картонные элементы изготовлены из переработанной бумаги. Их следует сдавать в пункт сбора бумажных отходов для переработки.

## УТИЛИЗАЦИЯ СТАРЫХ УСТРОЙСТВ

Чтобы избежать нанесения вреда окружающей среде, холодильные устройства должны утилизироваться

правильным способом. Это относится как к вашему старому прибору, так и к новому по окончании срока его службы.

**Внимание!** Прежде, чем утилизировать старые устройства, снимите или выведите из строя все запирающие элементы.

В противном случае существует опасность того, что дети могут случайно запереть себя внутри устройства и задохнуться, или иным образом попасть в опасную для жизни ситуацию.

### Утилизация:

- Устройство нельзя выбрасывать с обычным домашним или строительным мусором.
- Это может привести к повреждению внутренних элементов, особенно теплообменника на задней части устройства.
- Информация о графике сбора отходов и расположении пунктов сбора может быть получена у местных служб переработки отходов или в администрации города.



### Замечание

Края дверцы и передняя часть корпуса холодильника могут быть горячими. Это нормально и сделано специально для предотвращения конденсации влаги.

Булькающие звуки в контуре хладагента также являются нормальными.

**Примечание** Края дверцы и передняя часть корпуса холодильника могут быть горячими. Это нормально и сделано специально для предотвращения конденсации влаги.

Булькающие звуки в контуре хладагента также являются нормальными.



## Технические характеристики

Модель	RN-173NR/RN-174NB
Параметры питания	220-240 В~ / 50 Гц
Сила тока	0.4 А
Климатический класс	SN-T
Тип хладагента, количество	R600a, 0.032 кг
Воспламеняемость	О
Класс энергоэффективности	A+
Потребление электроэнергии	213 кВтч/год
Вес нетто	41.00 кг
Вес брутто	45.00 кг
Размер (ШхГхВ)	485×652.7×1227 мм
Размер в упаковке (ШхГхВ)	540×686×1263 мм
IP код	IPX0
Общий объем (л)	165
Объем холодильной камеры (л)	104
Объем морозильной камеры (л)	61

В целях усовершенствования устройства технические характеристики и дизайн могут изменяться без предварительного уведомления.

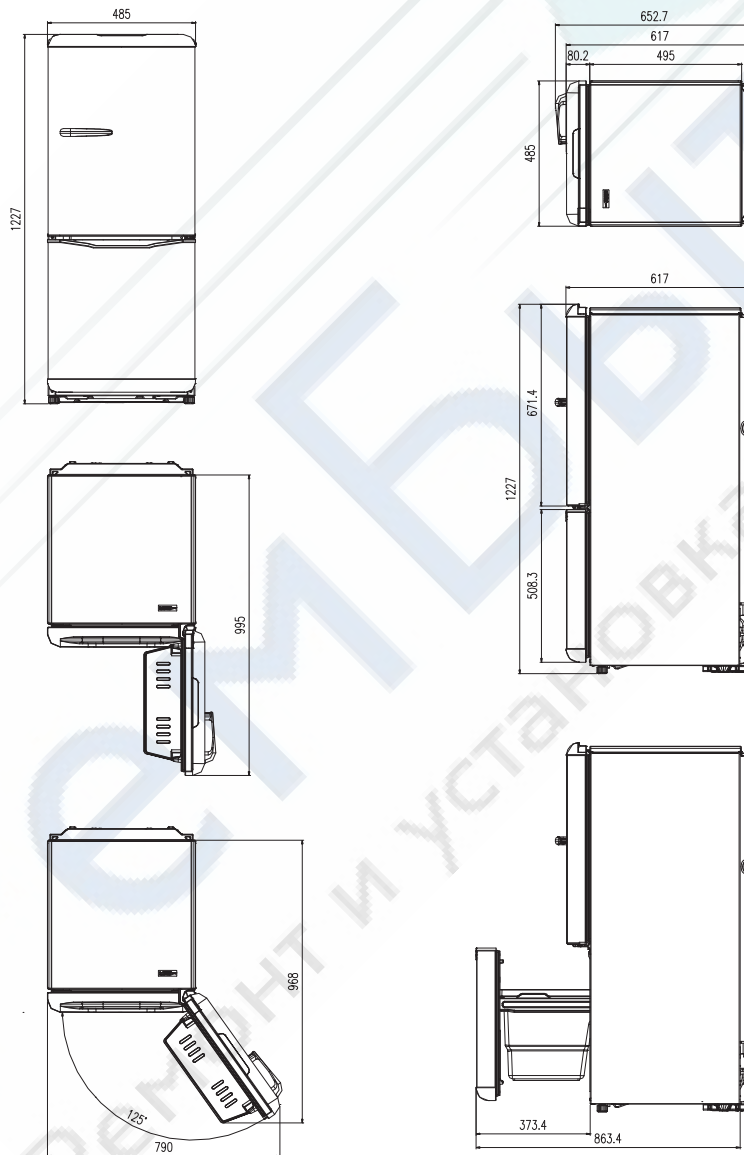

R-12

Постановлением правительства РФ №720 утвержден перечень товаров длительного пользования, которые по истечению срока службы могут работать неправильно и стать угрозой для жизни, здоровья потребителя, а также причинить вред его имуществу. Срок службы товара исчисляется с даты продажи. Рекомендуем не использовать товар по истечению срока службы товара. Срок службы данного товара составляет 7 лет.

Изготовитель: " DONGBU DAEWOO ELECTRONICS CORPORATION"/ " ДОНГБУ ДЭУ ЭЛЕКТРОНИКС КОРПОРЕЙШЕН"  
Адрес: Daechi-Dong, Dongbu Financial Center 432, Teheran-ro, Gangnam-gu, Seoul/ Дэчи-Донг, Финансовый Центр Донгбу, 432, Тегеран-ро, Ганнам-гу, Сеул, Республика Корея

Завод- изготовитель: Dongbu Daewoo Electronics(TIANJIN) Co.Ltd./ Донгбу Дэу Электроникс (Тяньцзинь) Ко. Лтд  
Адрес:No.150, Kiljo Road, Dagang Development Area, Binhai New Dstrict, Tianjin, China/ № 150, Килчжо Роуд, промышленная зона Даганг, новый район Биньхай, провинция Тяньцзинь, Китай.

Консультационный центр потребителя: ЗАО «Донгбу Дэу Электроникс Рус».  
Адрес: 117342, г. Москва, ул. Профсоюзная, 65, корп.1.  
Тел.: +7 495 741 4533.

Импортер: ЗАО «Донгбу Дэу Электроникс Рус».  
Адрес: 117342, г. Москва, ул. Профсоюзная, 65, корп.1.  
Тел.: +7 495 744 0397.

Сделано в Китае